

新人体育大会兼県民総合スポーツ大会実施要項

1. 日 時 令和6年11月12日(火) 男女団体戦 8試合場
- ◇日程
- | | |
|----------------------|-----------------------|
| 会場役員 集合・入館 | 8:00 |
| 選手入場、受付(顧問・審判員)、検定開始 | 8:30~ |
| 選手準備運動・審判会議・受付終了予定 | ~9:40 |
| <u>開会式</u> | 9:50 |
| 試合 女子ベスト8 | (20分×5試合=100分) |
| 男子ベスト8 | (20分×5試合=100分) |
| 男女準々決勝 | (8試合場一斉 準備でき次第 25分) |
| 男女準決勝 | (4試合場一斉 紹介アナウンス有 25分) |
| 男女決勝 | (2試合場一斉 紹介アナウンス有 25分) |
| <u>閉会式</u> 予定 | 15:00 |
| 退館 | 15:30 |
2. 主 催 埼玉県教育委員会・埼玉県中学校体育連盟
3. 後 援 公益財団法人埼玉県スポーツ協会
4. 場 所 所沢市民体育館
5. 試合規則 全日本剣道連盟(以下、全剣連)試合、審判規則同細則、全剣連「主催試合実施にあたっての感染拡大予防ガイドライン」、並びに埼玉県中体連剣道専門部(以下、中体連)申し合わせ事項に則る。
6. 試合方法 <団体戦>男女ともにトーナメント戦とする。順位決定戦は行わない。
7. 参加者数 (1) 各地区予選通過チームとし、団体戦は男女ともに48チームとする。
(2) 競技参加人数は、団体戦は男女とも、監督(部活動指導員も可)1名・選手5名・補員2名の計8名以内とする。
(3) 外部指導者については中体連専門部申し合わせで定める。
8. 代表者会議 令和6年10月9日(水) スポーツ総合センター
抽選・組み合わせについて、学校総合体育大会のベスト8をシードとし、シード校が予選で敗退した場合、その学校のある予選地区にシード権を与える。ベスト8のシード枠は抽選前にトーナメント表に表記する。
※同一予選母体から複数シード校が出場する場合、同一ブロックにならないよう配慮する。ただし、準決勝以上の組み合わせについては、その限りではない。
※さいたま市から9校以上出場の場合、初戦での対戦にならないよう配慮する。
9. 表 彰
- | 種目別 | 優 勝 | 準 優 勝 | 第 3 位 |
|-----|----------|-------|-------|
| 団 体 | カップ2個、賞状 | 賞状 | 賞状 |
10. その他 「参加要項・全日本剣道連盟試合・審判規則及び細則、埼玉県中学校体育連盟剣道専門部申し合わせ事項」を熟読の上、円滑な大会運営に御協力をお願いします。

第46回埼玉県剣道大会（中学校の部）実施要項

1. 日 時 男女個人戦 令和6年 11月13日（水） 8試合場

◇日程

会場役員 集合・入館	8:00
選手入場、受付（顧問・審判員）、検定開始	8:30～
選手準備運動・審判会議・受付終了予定	～9:40
開始式	9:50
試合 女子ベスト32（5分×20試合＝100分）	
男子ベスト32（5分×20試合＝100分）	
男女ベスト8（5分×6試合＝30分）	
男女準々決勝（8試合場 準備でき次第 開始アナウンスなし 5分）	
男女準決勝（4試合場一斉 紹介アナウンス有 5分）	
男女決勝（2試合場一斉 紹介アナウンス有 5分）	
終了式予定	15:00
退館	15:30

2. 主 催 埼玉県教育委員会・埼玉県中学校体育連盟・（公財）埼玉県剣道連盟

3. 後 援 公益財団法人埼玉県スポーツ協会

4. 場 所 埼玉県立武道館

5. 試合規則 全日本剣道連盟（以下、全剣連）試合、審判規則同細則、全剣連「主催試合実施にあたっての感染拡大予防ガイドライン」、並びに埼玉県中体連剣道専門部（以下、中体連）申し合わせ事項に則る。

6. 試合方法 <個人戦>男女ともにトーナメント戦とする。順位決定戦は行わない。

7. 参加者数 (1) 各地区予選通過者とし、男女ともに192名とする。
(2) 個人戦の参加者には、監督または部活動指導員1名をつける。
(3) 外部指導者については中体連専門部申し合わせで定める。

8. 代表者会議 令和6年10月 9日（水） スポーツ総合センター
強化対策委員会で責任をもって組み合わせを行う。

9. 表 彰

種目別	優 勝	準 優 勝	第 3 位
個 人	賞状、メダル	賞状	賞状

※埼玉県剣道連盟より 優勝～5位、賞状、トロフィー

10. その他 「参加要項・全日本剣道連盟試合・審判規則及び細則、埼玉県中学校体育連盟剣道専門部申し合わせ事項」を熟読の上、円滑な大会運営に御協力をお願いします。

埼玉県剣道大会参加要項

1. 監督・部活動指導員・外部指導者の服装について

- (1) 服装は、以下のようにする。
学校総合体育：白色（無地）半袖ワイシャツ・グレー（無地）ズボン・エンジのネクタイ・紺色の靴下
新人体育大会：ブレザー（紺）、白色（無地）ワイシャツ・グレー（無地）ズボン・エンジのネクタイ・紺色の靴下
- (2) 試合場への時計の持ち込みは禁止する。（腕時計は身につけない。）
- (3) 既定の服装でない場合、会場への出入りを制限させていただくこともあります。部活動指導員や外部指導者の先生方へも服装については必ずご周知ください。

2. 選手の服装について

- (1) 開会式、閉会式の服装は、剣道着・袴に胴・垂れをつける。
- (2) 選手の剣道着・袴は、黒色・紺色または白色が望ましい。道場連盟のワッペン等はつけない。
- (3) 垂れにつける布製の名札は、黒または、紺地に白字で学校名（「中」を含む通称可）・姓を明記すること。また、同姓の場合は、必ず「名」を明記すること。

3. 試合場について

- (1) 役員・審判員・監督・選手・補助員・登録された外部指導者・部活動指導員以外は、試合場（メインアリーナ1階）へ入れない。外部指導者・部活動指導員は、IDカードをつけて入場する。IDカードをつけていない場合には、試合場への出入りはできない。
- (2) 試合場内での監督・部活動指導員・選手は指定された場所に座る。
- (3) 外部指導者は指定された場所にて観戦する。

4. 観戦・応援について

- (1) 応援は拍手のみとし、監督・選手のサインや声援は禁止とする。
- (2) 先鋒戦・大将戦は、監督・選手ともに正座する。
- (3) 会場内（競技場・観客席）への応援旗・激励旗の持ち込みは禁止する。

5. 竹刀について

- (1) 次の基準による。

	性別	中学生	
長さ	男女共通	114センチメートル以下	
重さ	男性	440グラム以上	
	女性	400グラム以上	
太さ	男性	先端部最小直径	25ミリメートル以上
		ちくとう最小直径	20ミリメートル以上
	女性	先端部最小直径	24ミリメートル以上
		ちくとう最小直径	19ミリメートル以上

- (2) 竹刀先革の長さは、50ミリメートル以上とする。
- (3) 中結の位置は、剣先から全長の約4分の1とする。
- (4) 竹刀の基準は細則第2条、規則第3条により上記表のとおりとする。四つ割りの竹の合わせに大きな隙間のあるものや安全性を著しく損なう加工、形状変更をしたものを使用してはならない。
- (5) 大会前に必ず竹刀を手入れする。検量の際の取り違いを防ぐために「**柄に学校名と名前**」を記入する。

6. つばについて

- (1) つばについては革色のもの（白色も可）を使用する。それ以外のものを使用している場合は、その場で、つばあるいは竹刀全てを取り替えさせる。ただし、竹刀は検量に合格したものでなければならない。
- (2) つばの大きさは直径9センチ以下とし、竹刀に固定する。
- (3) リバーシブル鍔については、茶色面を上に向けて使用することで使用を認める。これら以外のものを使用した場合には、その場で指導し、替えさせる。弦の色の規定はありません。

7. サポーター・足へのテーピング・足袋・コルセットの使用について

本大会では使用の際の「届け」は不要とするが、足へのテーピングの色は「白・茶」とする。そのほか医療上必要と認められる場合に限り使用を認める。相手に危害を加えたり、公正さに欠けたりするものは使用しない。市販されているものを加工、改造したりしないで使用すること。

8. 竹刀検量と準備運動について

- (1) 竹刀検量は1Fロビーで団体・個人戦ともに、入館から開会式までを目安に行う。入館直後は女子を優先し、女子が終了後に男子を行う。各試合当日に必ず使用する竹刀を検定すること。団体戦と個人戦の両日で参加する場合は、前日の検定シールを剥がしておくこと。
- (2) 選手は竹刀検量を通していない竹刀を使っての準備運動・稽古を禁止とする。検量で竹刀が合格した選手から規定の時間・場所で行うものとする。また、竹刀等での場所取りは禁止とする。
- (3) 準備運動は、団体戦では、サブアリーナまたは多目的体育室で行い、開会式まで女子、閉会式後は男子が利用して行う。メインアリーナでのアップは行わない。個人戦では、女子は開会式までメインアリーナで行い、男子は開会式の前後でサブアリーナで行う。
- (4) 個人戦において、学校からの参加選手が1名のみの場合は準備運動の相手として、アップ要員1名を入館させ、規定の時間に決められた場所で練習を行っても構わない。ただし、アップ要員として入館した生徒は開会式以降、試合場（メインアリーナ）へは入れません。また、アップ要員が使用する竹刀は顧問が責任を持って竹刀検量と同等の確認すること。
- (5) 団体戦のアップ会場となるサブアリーナや多目的体育室は、例年のアップ会場と比べて狭くなっています。先にアップを始めた学校は、後から始める学校のために早めに終わりにしてください。事故や怪我、トラブルの防止のためご協力をお願いします。また、会場準備が早めに終了した場合は、メインアリーナをアップ会場として開放することもあります。

9. 開会式・閉会式について

- (1) 開会式における監督・選手・審判員の整列隊形は、別紙「開会式の整列隊形」の通りとする。速やかに整列できるよう、選手への周知を徹底してください。
- (2) 開会式の選手宣誓は、団体戦では組み合わせ1番の学校の代表生徒1名、個人戦では組み合わせ1番の選手とする。また、選手宣誓は次の順序とし、年度ごとに男女を入れ替えて行う。今年度（令和6年度）は昨年度（令和5年度）の個人戦を基準とさせていただきます。

年度	大会	団体戦	個人戦
5（昨年度）	学総	男女別開催	女子
	新人	男女別開催	男子
6（本年度）	学総	女子	男子
	新人	男子	女子
7（次年度）	学総	男子	女子
	新人	女子	男子

- (3) 閉会式には団体戦・個人戦ともにベスト8以上の学校・選手が参加してください。
- (4) 次第

開会式	
1. 開会宣言	…副委員長
2. 挨拶	…部長・委員長
3. 審判長注意	…審判長
4. 選手宣誓	

閉会式	
1. 成績発表および表彰	
2. 講評	…審判長
3. 閉会宣言	…副委員長

10. 試合の進行について

(1) 2大会（学校総合、新人）とも、以下の順で進行する。

団体戦 「ベスト8→男女準々決勝→（学総のみ関東大会出場決定戦）→男女準決勝→男女決勝」

個人戦 「女子ベスト32→男子ベスト32→男女ベスト8→男女準々決勝→男女準決勝→

（学総のみ男女順位決定戦）→男女決勝」

※第1試合の開始は団体の挨拶、個人では正面の挨拶を本部アナウンスにより一斉に行い、選手は試合開始の合図を待つ。

※準決勝、決勝については「ただいまより〇〇戦を行います。学校名（読み上げる）、試合を開始してください」で開始する。決勝戦は開始前、終了後「正面に礼」を行う。

(2) 団体戦では、次の試合のチームは横の待機場所ですぐに待機をする。基本的には奇数の試合番号は役員席側、偶数の試合番号は中央寄りの待機場所を使用する。前の試合の団体礼が終わったら、速やかに整列、団体礼をし、先鋒戦を開始する。監督席は待機場所の外側とする。荷物の移動は行わない。

(3) 個人戦では、次の試合の選手は待機場所の内側に“予備の竹刀と水筒”を置き、前の試合が終わったら速やかに次の試合が始められるように準備をする。監督は待機場所の役員席側に座る。

11. 試合について

(1) 若い番号を赤とし、紅白の目印は各校で持参する。

(2) 監督は出場校勤務の校長・教員・指導員を原則とする。団体戦では1回戦から、個人戦ではベスト16以降の試合には監督が必ずつく。複数の選手等が勝ち上がり、自校の教員等が足りない場合には、原則その学校の教員等が同予選母体（いない場合には同東西南北さ地区）の教員等に、監督を依頼する。試合進行が止まらないように、全体でご協力ください。

(3) オーダー表について

① オーダー表と提出用の封筒は埼玉県中体連剣道専門部HPのテンプレートを使用して作成する。オーダー表の掲示については会場の所沢市民体育館にあるホワイトボードを使用して行います。そのため、選手・補員のオーダー表の用紙サイズは「B5」で作成してください。サイズ間違いで受付を通った場合は、会場で監督が手書きで作成してください。

② 団体戦では氏名の上に「先」「次」「中」「副」「大」を明記し、間違いのないようにする。選手がいないポジションについても白紙で作成する。選手は「黒字」、補員は「赤字」で作成する。オーダー表は提出用の封筒に入れて、受付で提出をしてください。学校名の短冊は専門部で用意します。

③ 個人戦では男女とも氏名は「黒字」で作成し、上部にトーナメント表の選手番号を付する。その際、男子は「黒字」、女子は「赤字」で作成する。オーダー表は選手が試合会場に提出をしてください。

④ 同姓の選手が出場する場合は、右下に「名」を記載する。オーダー表と垂れの名札は同じ漢字・氏名とすること。

(4) 試合結果の掲示は審判部より提示された「掲示要領」に従う。

12. 選手変更について

(1) 補員の起用については、参加申し込み用紙に記載してある補員のみとし、起用は下記によるものとする。

① 補員を起用する場合は、自チームの試合が行われる試合場の試合場主任に申し出て許可を得る。

② 補員の起用は交替者の位置とし、オーダー変更と交替者の再出場は認めない。

13. 会場役員について

(1) 競技役員については生徒に協力を依頼する。休憩等の交代も含めて6名以上（記録1名・計時1名・タイマー旗1名・掲示3名）とする。代表者会議で各地区より調整を行う。

(2) 各試合場の役員席には、「審判主任（教員）・試合場主任（教員）・計時（生徒）・タイマー旗（生徒）・記録（生徒）・掲示担当（教員）」の6名が着く。

14. シード権について

(1) 学校総合体育大会

団体戦： 新人体育大会のベスト8をシードとし、シード校が予選で敗退した場合、その学校のある予選地区にシード権を与える。ベスト8のシード枠は抽選前にトーナメント表に表記する。

個人戦： 強化対策委員会で責任をもって組み合わせを行う。

(2) 新人体育大会

団体戦： 学校総合体育大会のベスト8をシードとし、シード校が予選で敗退した場合、その学校のある予選地区にシード権を与える。ベスト8のシード枠は抽選前にトーナメント表に表記する。

個人戦： 強化対策委員会で責任をもって組み合わせを行う。

※同一予選母体から複数シード校が出場する場合、同一ブロックにならないよう配慮する。ただし、準決勝以上の組み合わせについては、その限りではない。

※さいたま市から9校以上出場の場合、初戦での対戦にならないよう配慮する。

15. その他

(1) 県大会の準備・運営・後片付けは専門部役員が中心となり、大会参加全顧問の協力により、実施するものである。

(2) 各大会終了後、常任委員会を開き、大会の反省を話し合うとともに次行事への準備に当てる

会場使用上の注意

1. 駐車場について

- ① 役員、審判員、駐車券のある生徒役員の送迎者は所沢市民体育館駐車場を使用して下さい。満車の際の駐車場はありません。駐車料金200円（自費）がかかります。お釣りのないようにご準備ください。
- ② 監督（役員のない教員等）、選手、応援者等の駐車場はありません。公共交通機関をご利用ください。
- ③ 周辺の交通整理やルール等について別紙にてご確認の上、ご参加ください。

2. 入館について

- ① 会場役員の生徒は1階正面入口より入場する。
- ② <団体戦>
選手・監督は2階玄関前に集合、規定の時間に学校ごとまとめて入館する。IDを着用する。
<個人戦>
選手・監督【校長・教員・部活動指導員（以下「指導員」）】・アップ要員は各学校まとめて2階玄関から入館する。選手IDがないので、各校監督が責任を持って、選手を入館させる。
<応援者・保護者等>
選手・監督入館後、2階玄関より各学校でまとめて入館する。
学校総合体育大会での応援者は2・3年生のみとさせていただきます。
- ③ 応援席は「割り振り図」の通り、各地区で譲り合って利用して下さい。
- ④ 貴重品の管理は各学校の責任で徹底して下さい。（盗難が多発しています）
- ⑤ 保護者を含めて「靴袋」を用意して下さい。裸足で外に出ない。（靴の取違いも多発しています）
館内のスリッパは使用できません。各自で準備をしてください。
- ⑥ 雨天時は、各校でビニール袋を用意し、傘などは各校でまとめて管理をしてください。くれぐれも館内をぬらさないようにご協力をお願いします。
- ⑦ 学校関係者以外の入館はお断りします。

3. 受付について

- ① 団体戦については、2階入口正面のホワイエ付近にて監督がオーダー表を封筒に入れて提出し、完了とする。
- ② 個人戦については、男女それぞれ規定の時間を目安に、各試合場へ選手本人がオーダー表（トーナメント表の番号を各自で記入したもの）を提出し、完了とする。
- ③ 外部指導者のIDは受付にて監督が受け取り外部指導者に配布する。外部指導者IDは退館の際に監督が預かり、受付の返却ボックスに返却をする。
- ④ 審判員・役員等の受付は2階の会議室1付近にて行います。

4. 観戦・応援について

- ① 座席は割り振り図に従って座って下さい。責任者は副委員長、地区理事です。
- ② 選手・監督・部活動指導員・役員以外は試合会場となるメインアリーナ1階やエントランスホール等の体育館1階へは降りられません。
- ③ 応援は拍手のみとし、声を出しての声援やサインは禁止です。
- ④ 試合進行が止まらないように、全体でご協力ください。

5. 写真や動画の撮影について

- ① カメラのフラッシュを禁止する。携帯電話での撮影（ライト）についても充分留意する。
- ② 試合会場での撮影は禁止する。写真や動画の撮影は2階観覧席から行うこと。
- ③ 撮影した写真や動画は部活動の記録用としての使用用途とし、YouTube等のインターネットへのアップロードなどは禁止とする。

6. 女子の更衣について

- ① 館内の会議室2または更衣室を使用してください。更衣後、荷物は全てメインアリーナ観覧席に移動して下さい。

7. 昼食について

- ① 昼食時間は設けませんので、各校適時にとって下さい。

8. その他

- ① 所沢市民体育館では館内・駐車場内・外も含めた敷地内はすべて禁煙です。喫煙スペースもありません。喫煙のルールを厳守してください。

9. 会場使用予定図

所沢市民体育館（1階）

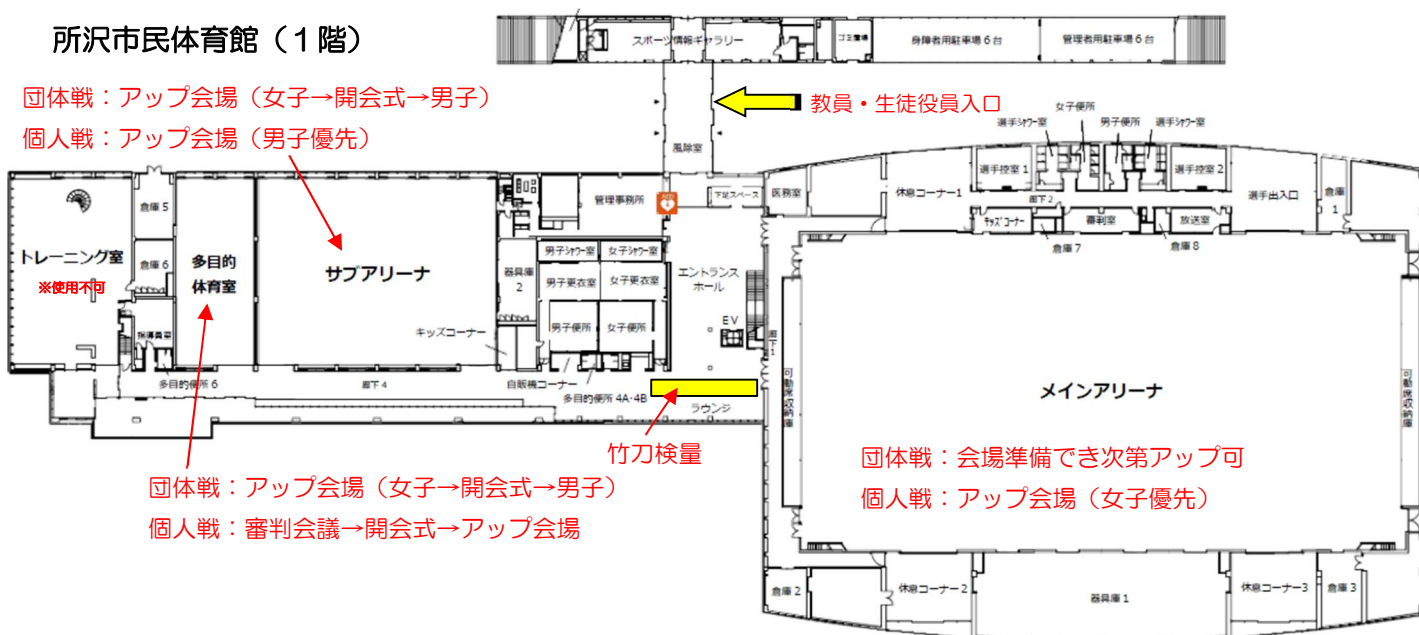

所沢市民体育館（2階）

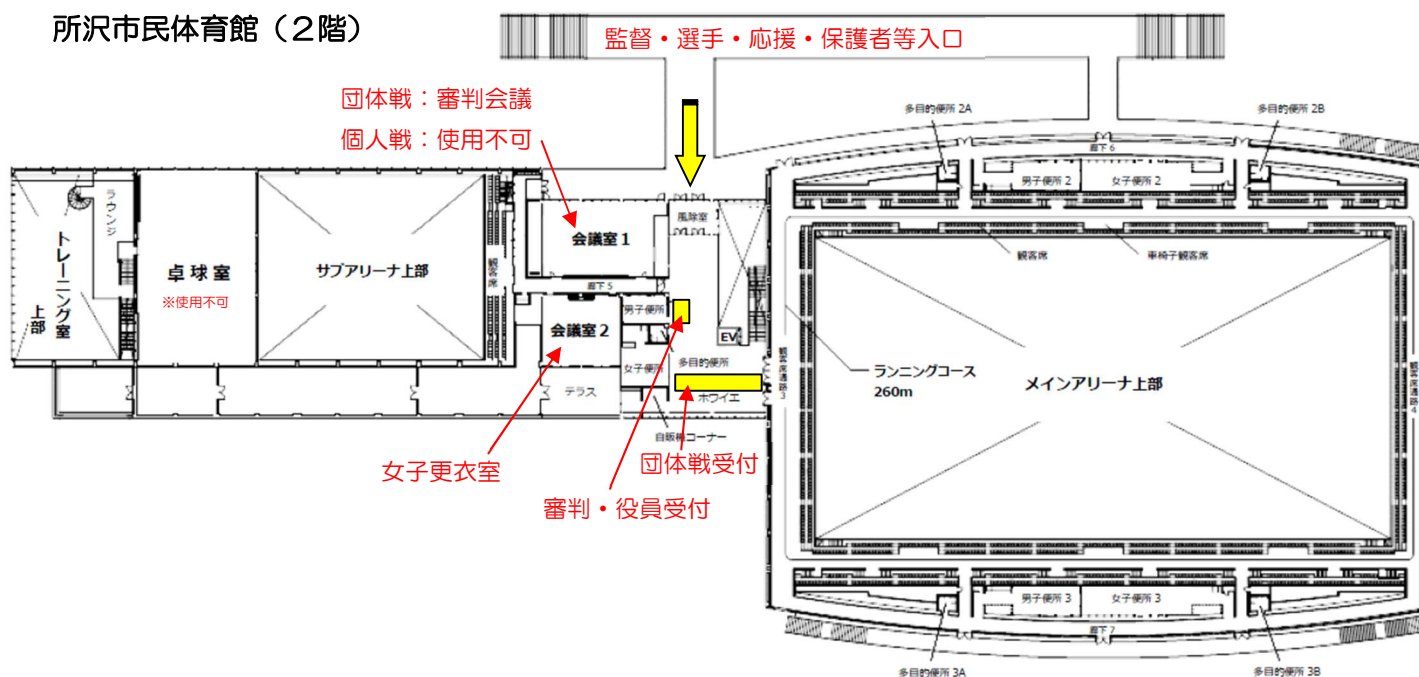

駐車場に関するお願い

※車で来場する方は、全員が共通理解してください※

今年度の県大会では「所沢市民体育館」を使用します。体育館には駐車場はありますが、駐車台数が限られ、一般の方も利用します。そのため利用できるのは「駐車券」を持つ次の方のみとさせていただきます。ご理解をいただければと思います。

- ① 役員（教員の役員で大会当日役割のある方） ② 審判員 ③ 生徒役員の送迎者

上記の方の駐車を必ずお約束できる訳ではありませんので、満車の際はご了承ください。また可能な限り、乗り合いで来ていただき、駐車台数の削減にご協力をお願い致します。

駐車券については原則、代表者会でお渡します。

監督（役員のない教員等）・選手・応援者等は原則、公共交通機関をご利用ください。また、自家用車の回送による送迎は可能です。下記の地図を参考にいただき、交通ルールやマナーを守って行うようにしてください。なお、周辺での事故や怪我については、一切の責任を負うことはできませんので予めご了承ください。

駐車スペースの都合上、貸切バスは一切駐車できません。利用する学校はすべて回送としてください。また、乗降りはスムーズに行っていただき、帰りの際にバスが路上等で待機しないようにお願いします。

体育館周辺の道路では駐停車禁止です。また、隣接するセブンイレブンや周辺の公共・商業施設等には絶対に駐車しないようにお願いします。一時的な生徒の乗り降りも絶対にしないでください。近隣の住民や施設等の迷惑になってしまいます。みなさまのご協力で成り立つ県大会です。ご不便に感じることもあるかと思いますが、ご容赦いただき、ご理解いただければ幸いです。何卒、よろしくお願い致します。

周辺の位置関係については下記の地図を参考にしてください。役員・生徒役員の入館は8：00から、監督・選手・応援の入館は8：30からです。あまり早く来すぎないようにご配慮ください。

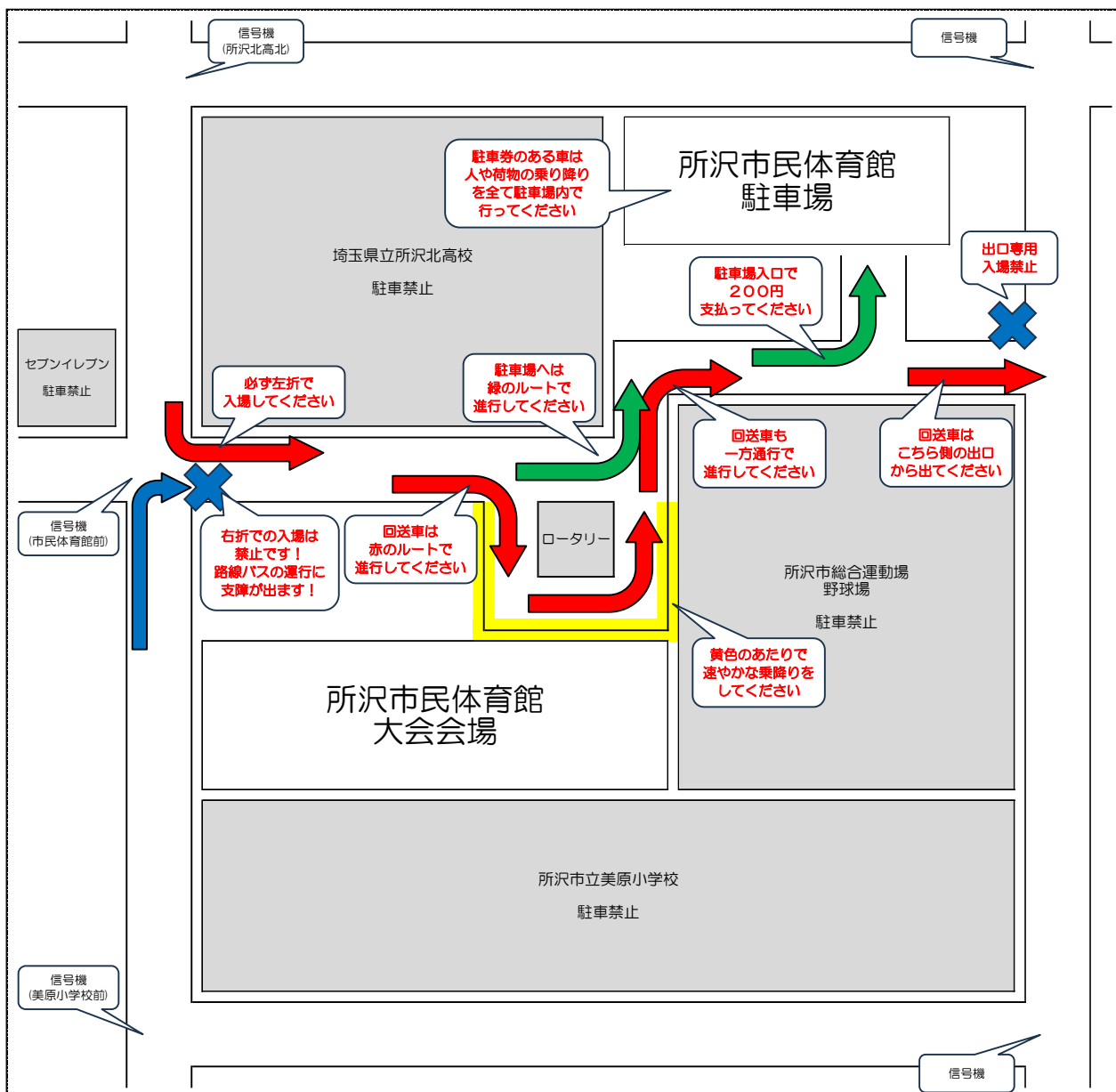

令和6年度 新人戦県大会 (所沢市民体育館 メインアリーナ観客席・割り振り図)

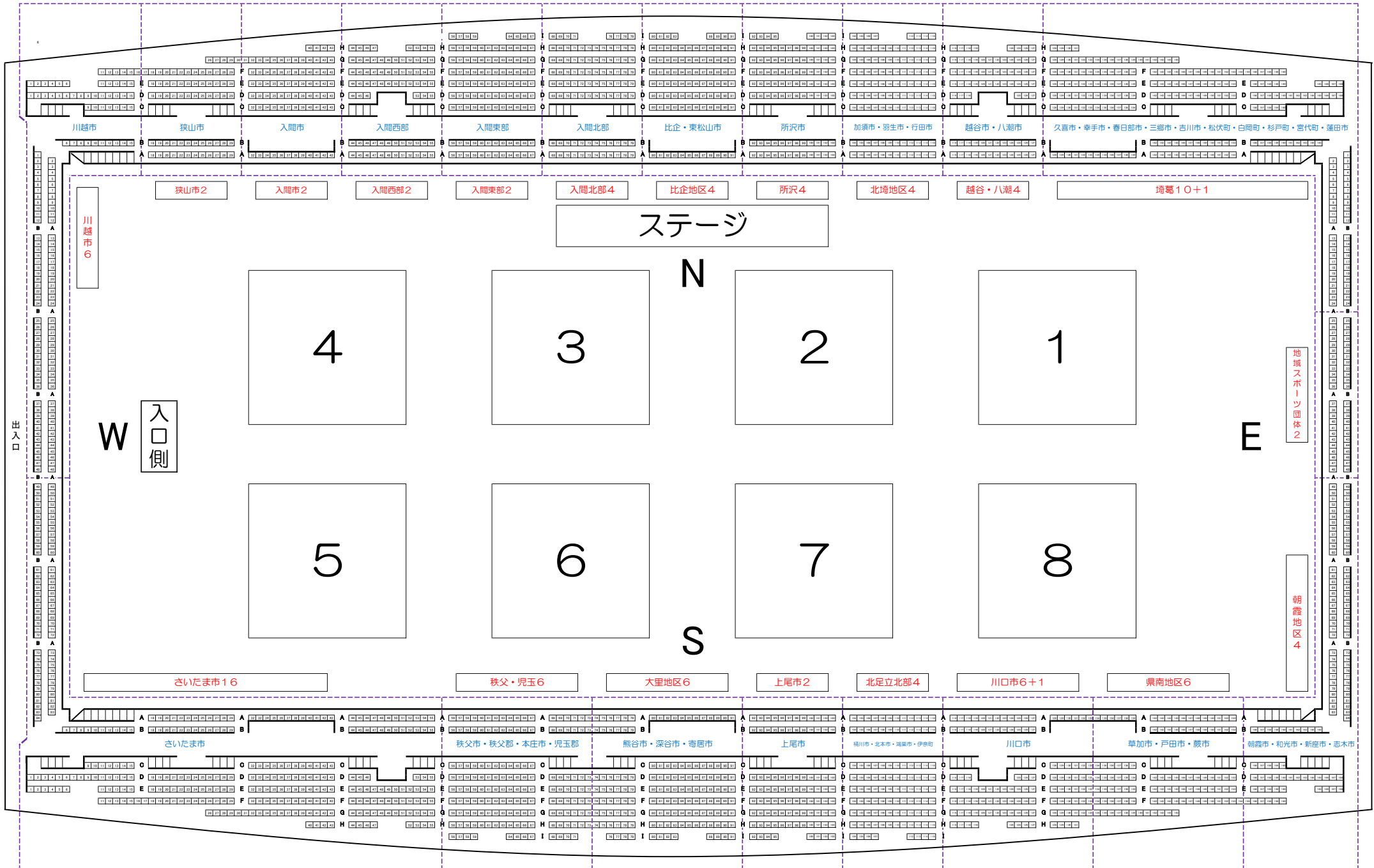

所沢市民体育館 メインアリーナ 試合場設営図 [新人戦]

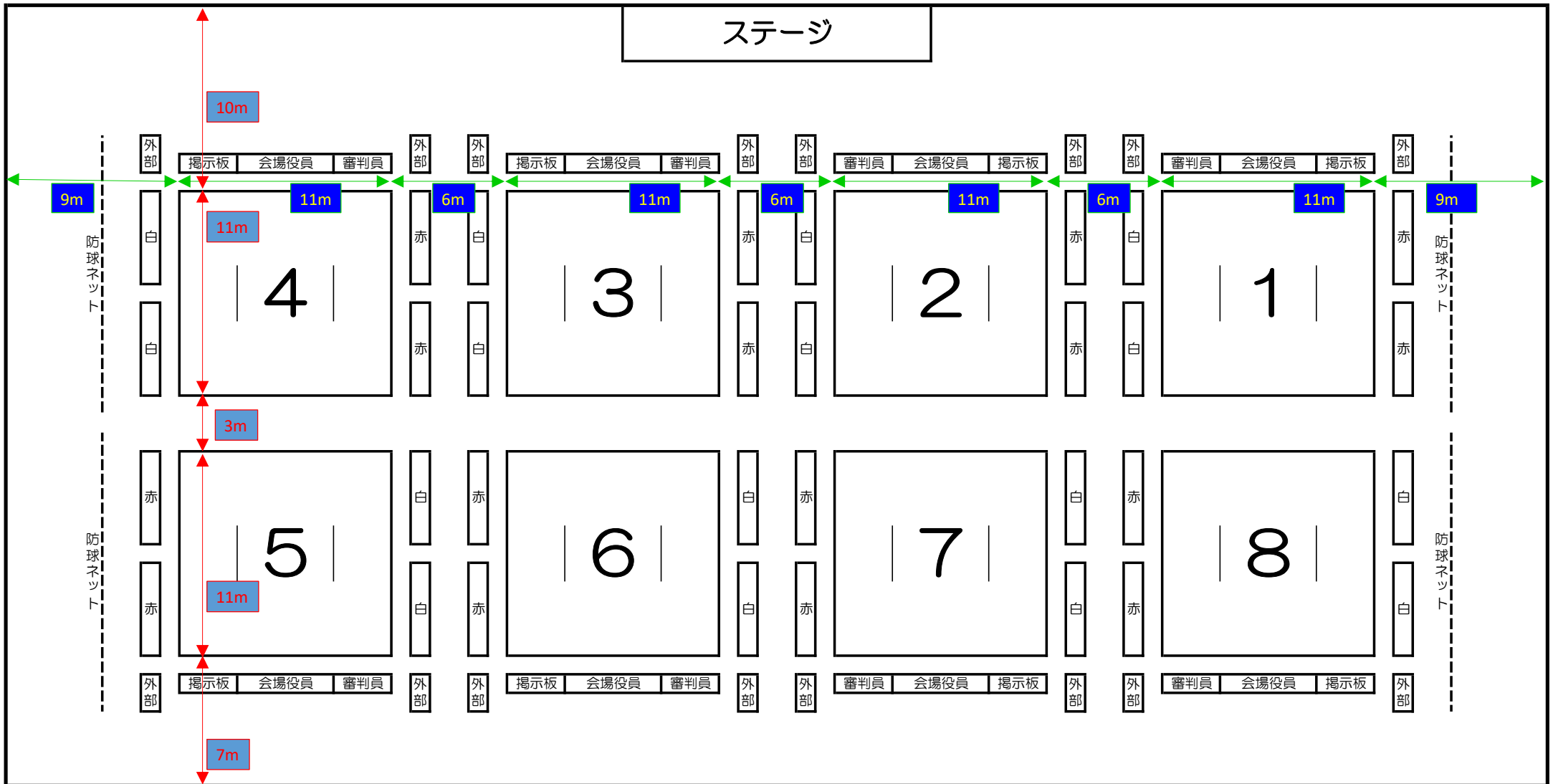

団体戦 開会式 整列隊形48校(新人)

※今年度の団体戦では男子が選手宣誓のため、男子が前に整列します。

ステージ

監督は各試合場の線を基準に整列をしてください。

審判員はステージと試合場の机との間に1列に並んでください。

第5試合場～第8試合場 審判員

第1試合場～第4試合場 審判員

第8試合場男子 第7試合場男子

48 47 46 45 44 43 42 41 40 39 38 37

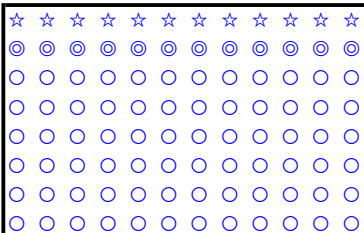

第4試合場

第6試合場男子 第5試合場男子

36 35 34 33 32 31 30 29 28 27 26 25

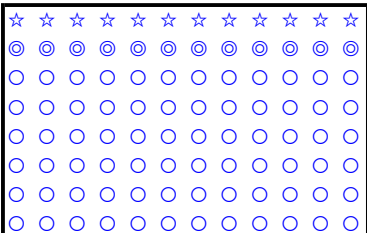

第3試合場

第4試合場男子 第3試合場男子

24 23 22 21 20 19 18 17 16 15 14 13

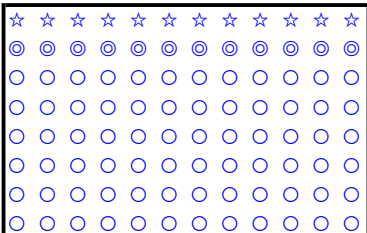

第2試合場

第2試合場男子 第1試合場男子

12 11 10 9 8 7 6 5 4 3 2 1

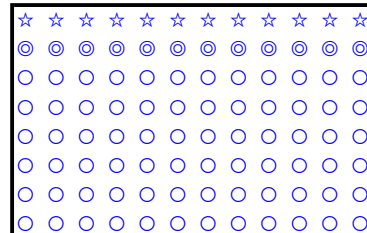

第1試合場

☆監督
◎主将
○選手

第8試合場女子 第7試合場女子

48 47 46 45 44 43 42 41 40 39 38 37



第5試合場

第6試合場女子 第5試合場女子

36 35 34 33 32 31 30 29 28 27 26 25

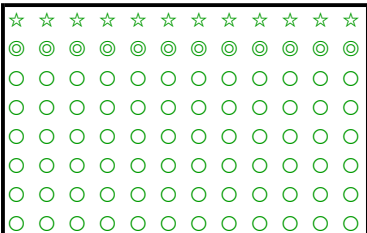

第6試合場

第4試合場女子 第3試合場女子

24 23 22 21 20 19 18 17 16 15 14 13

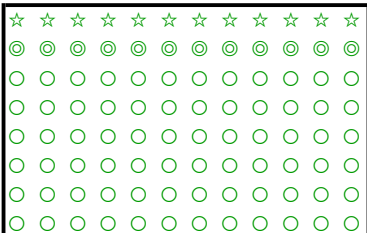

第7試合場

第2試合場女子 第1試合場女子

12 11 10 9 8 7 6 5 4 3 2 1

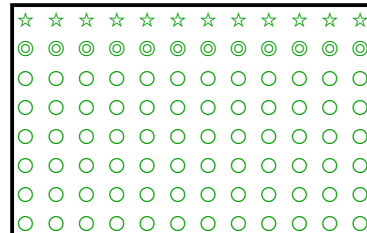

第8試合場

個人戦 開会式 整列隊形192名(新人)

※今年度の個人戦では女子が選手宣誓のため、女子が前に整列します。

ステージ

選手は各試合場の線を基準に整列してください。

審判員はステージと試合場の机との間に1列に並んでください。

第5試合場～第8試合場 審判員

第1試合場～第4試合場 審判員

第8試合場女子 第7試合場女子

185	177	169	161	153	145
186	178	170	162	154	146
187	179	171	163	155	147
188	180	172	164	156	148
189	181	173	165	157	149
190	182	174	166	158	150
191	183	175	167	159	151
192	184	176	168	160	152

第4試合場

第6試合場女子 第5試合場女子

137	129	121	113	105	97
138	130	122	114	106	98
139	131	123	115	107	99
140	132	124	116	108	100
141	133	125	117	109	101
142	134	126	118	110	102
143	135	127	119	111	103
144	136	128	120	112	104

第3試合場

第4試合場女子 第3試合場女子

89	81	73	65	57	49
90	82	74	66	58	50
91	83	75	67	59	51
92	84	76	68	60	52
93	85	77	69	61	53
94	86	78	70	62	54
95	87	79	71	63	55
96	88	80	72	64	56

第2試合場

第2試合場女子 第1試合場女子

41	33	25	17	9	1
42	34	26	18	10	2
43	35	27	19	11	3
44	36	28	20	12	4
45	37	29	21	13	5
46	38	30	22	14	6
47	39	31	23	15	7
48	40	32	24	16	8

第1試合場

第8試合場男子 第7試合場男子

185	177	169	161	153	145
186	178	170	162	154	146
187	179	171	163	155	147
188	180	172	164	156	148
189	181	173	165	157	149
190	182	174	166	158	150
191	183	175	167	159	151
192	184	176	168	160	152

第5試合場

第6試合場男子 第5試合場男子

137	129	121	113	105	97
138	130	122	114	106	98
139	131	123	115	107	99
140	132	124	116	108	100
141	133	125	117	109	101
142	134	126	118	110	102
143	135	127	119	111	103
144	136	128	120	112	104

第6試合場

第4試合場男子 第3試合場男子

89	81	73	65	57	49
90	82	74	66	58	50
91	83	75	67	59	51
92	84	76	68	60	52
93	85	77	69	61	53
94	86	78	70	62	54
95	87	79	71	63	55
96	88	80	72	64	56

第7試合場

第2試合場男子 第1試合場男子

41	33	25	17	9	1
42	34	26	18	10	2
43	35	27	19	11	3
44	36	28	20	12	4
45	37	29	21	13	5
46	38	30	22	14	6
47	39	31	23	15	7
48	40	32	24	16	8

第8試合場

※女子の部※

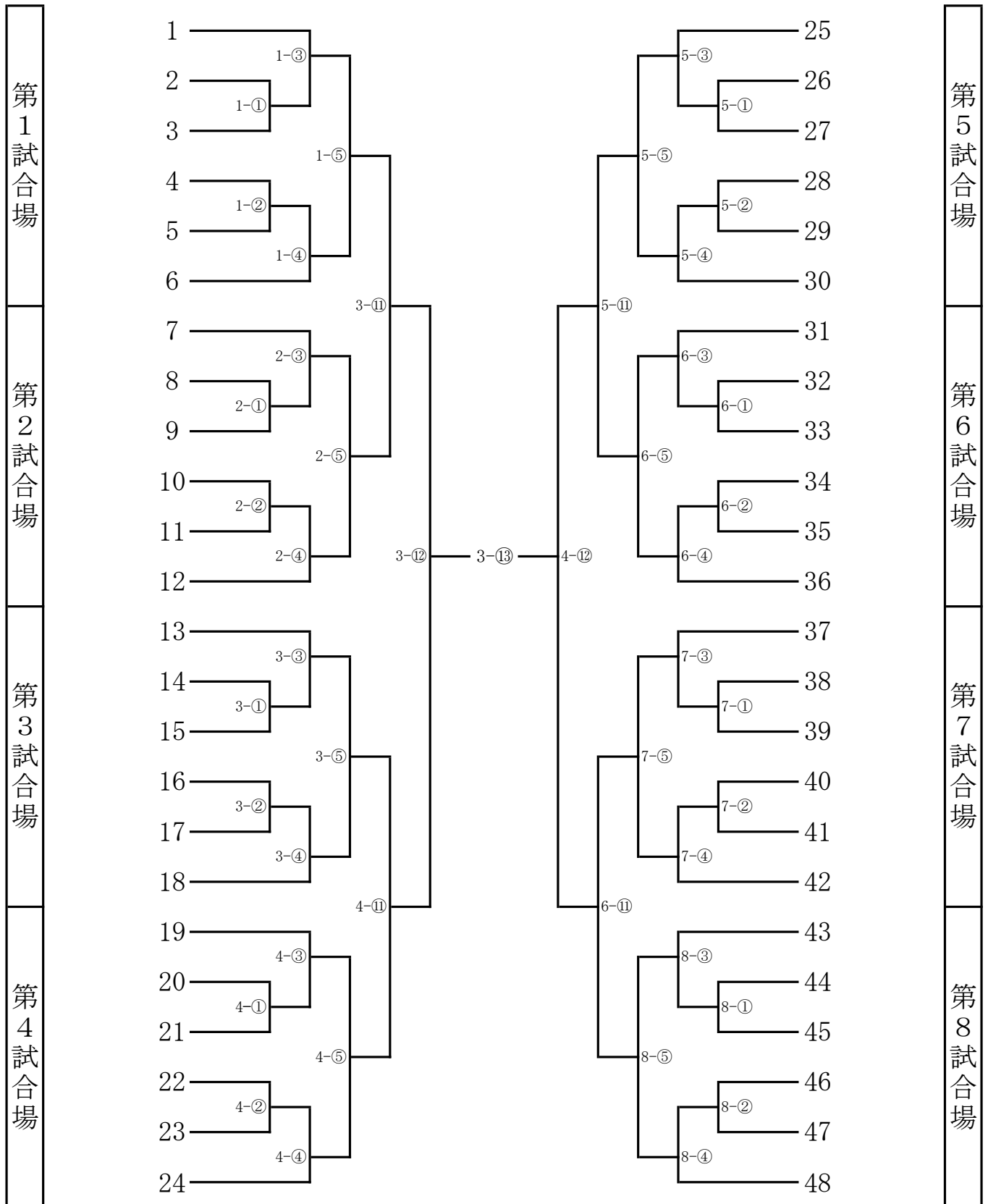

※男子の部※

